

80x80x20 mm

45.0~53.0 CFM



■ 产品规格

	轴承	电压	电流	功率	转速	风量	风压	噪音	重量	曲线
	● VAPO	(VDC)	(mA)	(WATTS)	(RPM)	(CFM)	(Inch-H ₂ O)	(dB(A))	(g)	
PF80201V1-000C-A99	●	12	285	3.42	4600	53.0	0.36	48.0	85.0	1
PF80201V2-000C-A99	●	12	230	2.76	4200	49.0	0.31	45.0	85.0	2
PF80201V3-000C-A99	●	12	195	2.34	3900	45.0	0.26	43.0	85.0	3

■ 风量 / 风压特性曲线

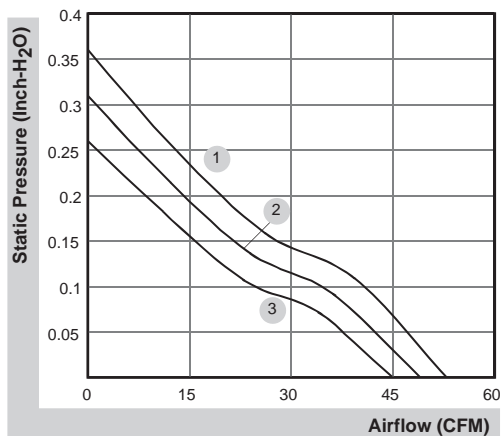

■ 产品外观尺寸(mm)

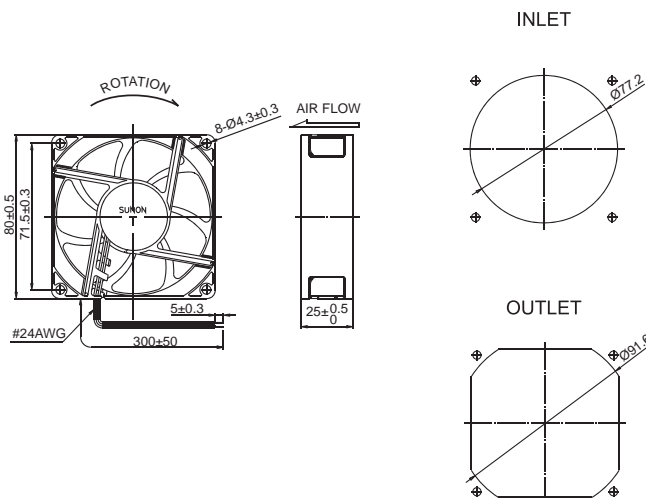

*以上产品如有客制化设计需求请与SUNON销售人员联络。

*以上规格如有变更恕不另行通知。最新产品信息请以SUNON网站(www.sunon.com)公告为主。